

一般男子第1パート

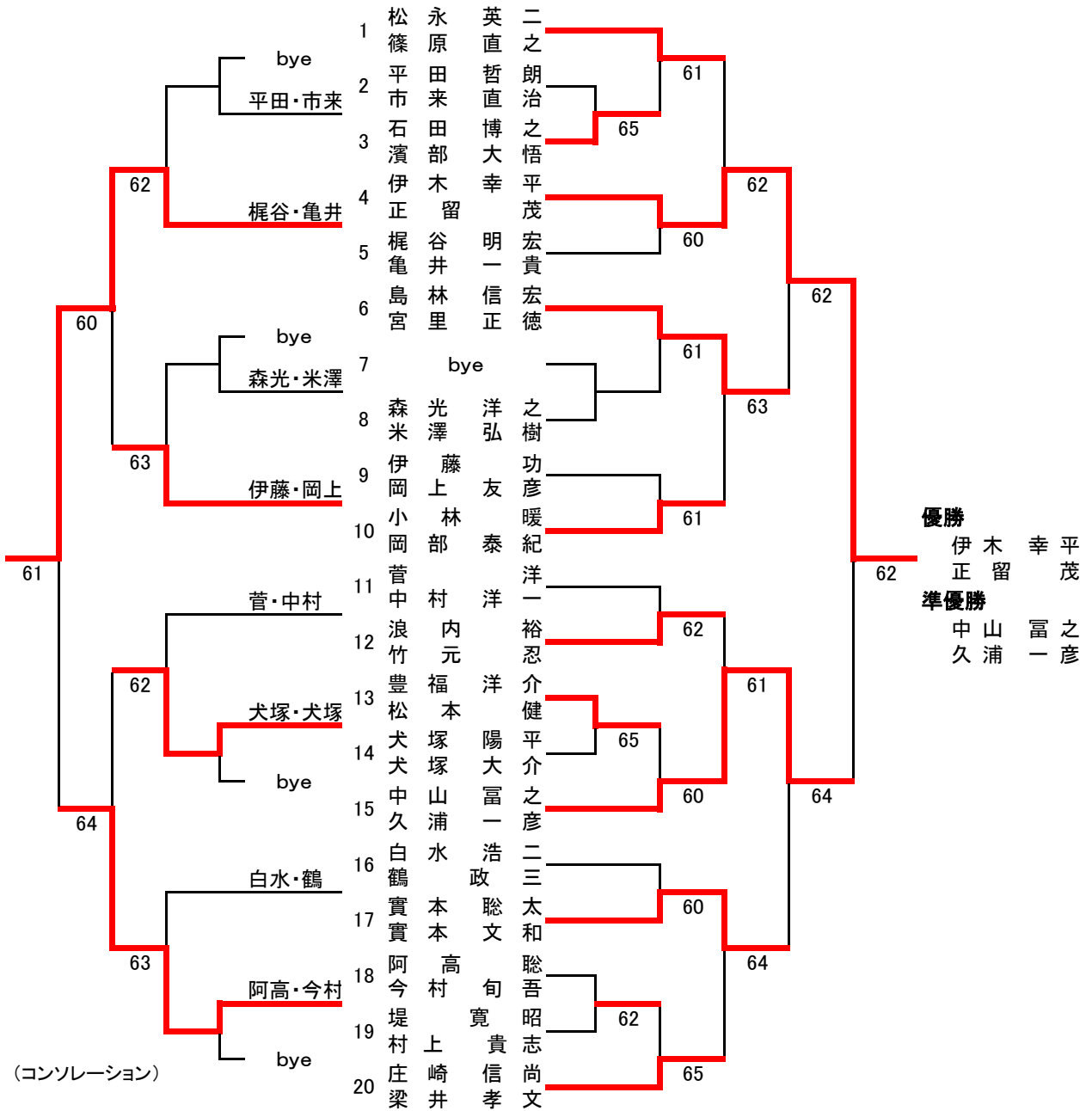

一般男子第2パート

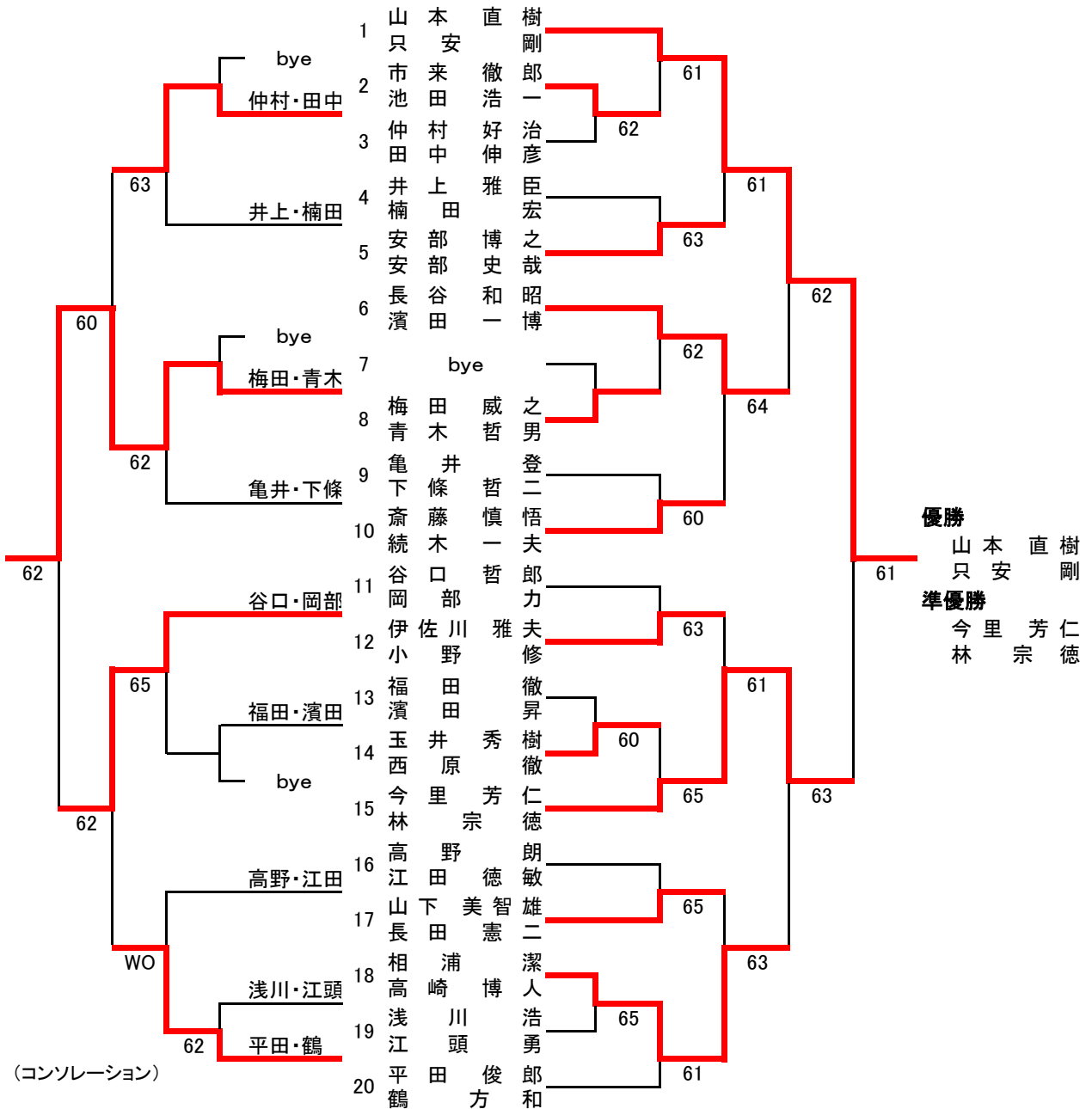

一般女子第1パート

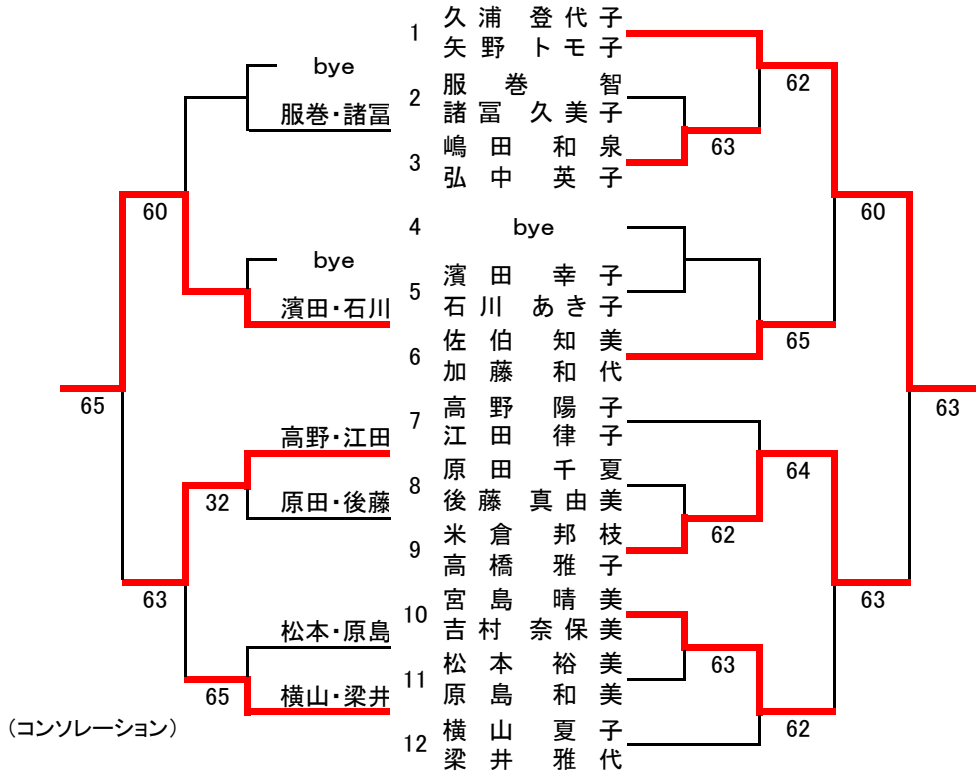

優勝

久浦 登代子
矢野 トモ子

準優勝

米倉 邦枝
高橋 雅子

一般女子第2パート

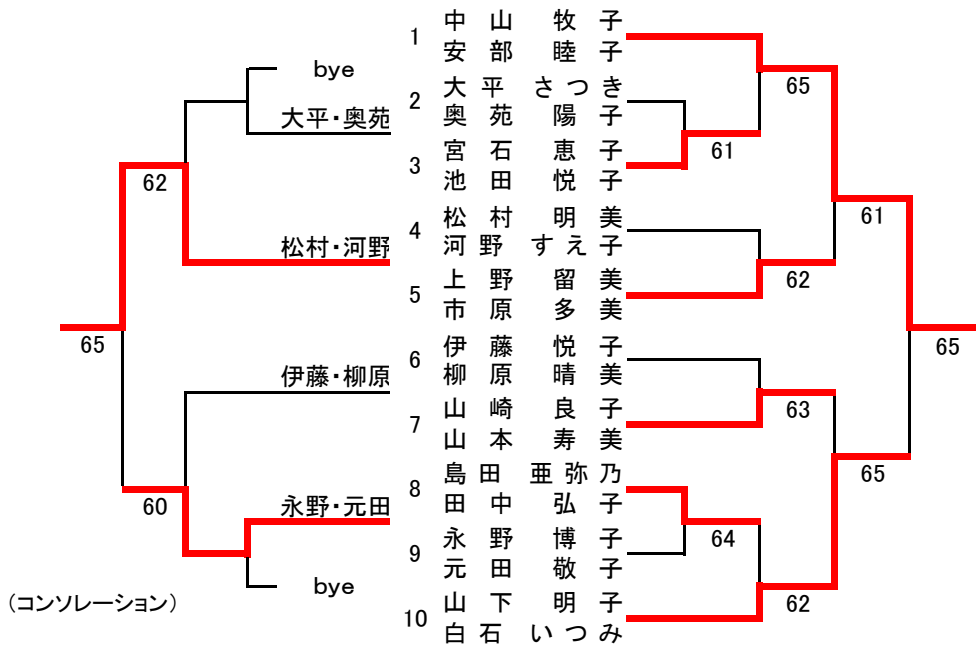

優勝

中山 牧子
安部 睦子

準優勝

山下 明子
白石 いつみ

壮年男子

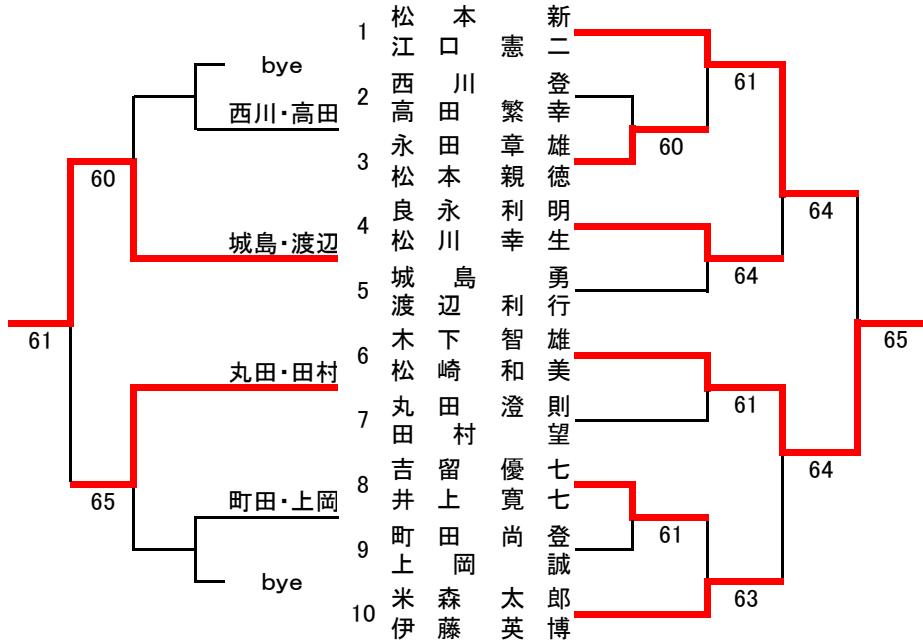

優勝 木下 智雄
 松崎 和美
 準優勝 松本 新二
 江口 憲

シニア男子

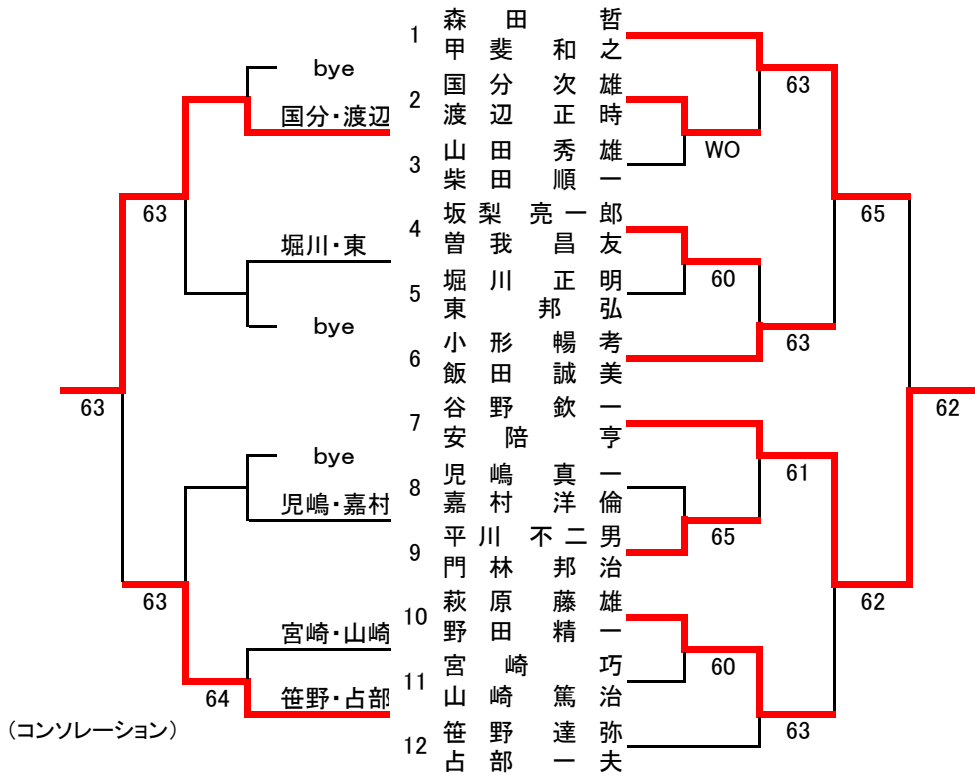

優勝 谷野 欽一
 安陪 亨
 準優勝 森田 哲之
 甲斐 和

ゴールドシニア男子

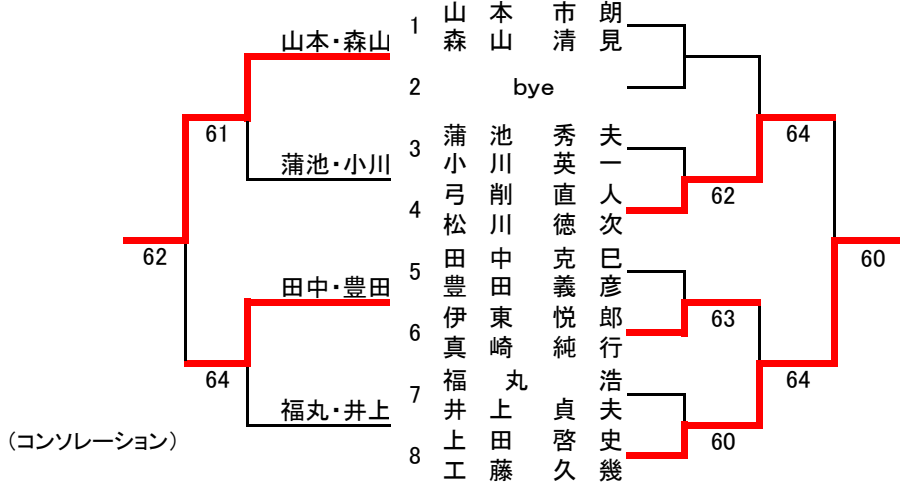

優勝 上田 啓史
工藤 久幾
準優勝 弓削 直人
松川 徳次

シニア女子

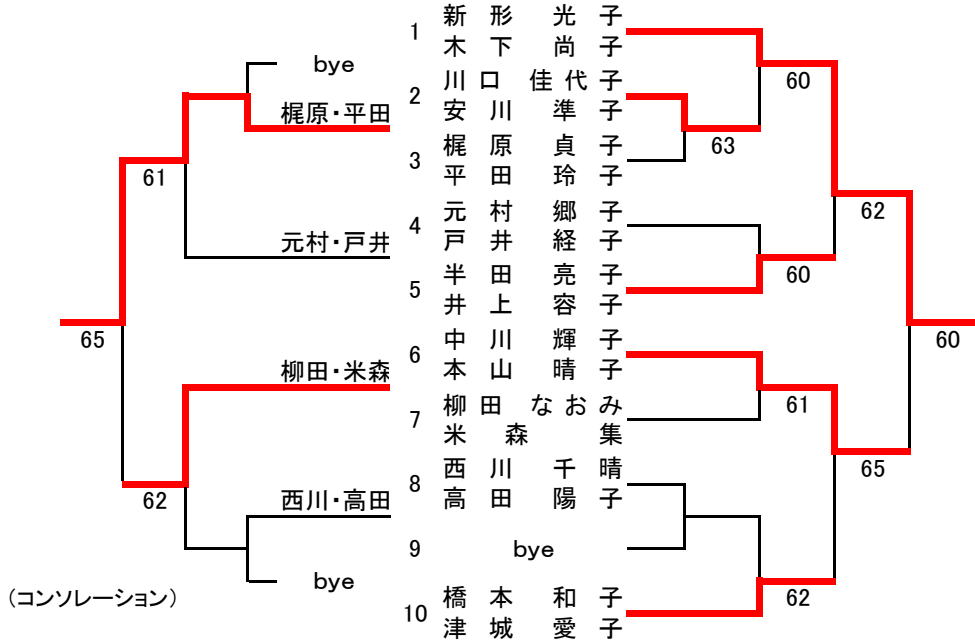

優勝 新木 光子
形下 尚子
準優勝 中川 輝子
本山 晴子